

AMICO +

UŽIVATELSKÝ MANUÁL

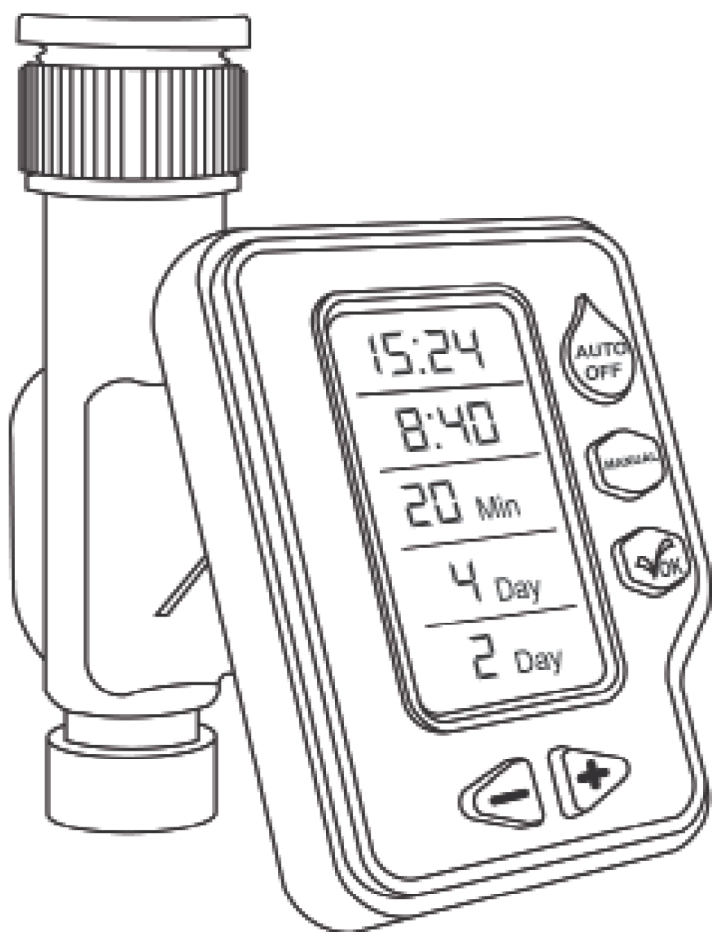

rain

VER.01

Úvod

Děkujeme, že jste si vybrali bateriovou ovládací jednotku závlahy Rain. Koncept jednotky spojuje jednoduchost a přehlednost mechanických jednotek s přesností elektronických jednotek. Výsledkem vývoje je ovládací jednotka, která se velmi snadno programuje a je maximálně univerzální. Nabízí komfort i flexibilitu, umožňuje závlahu ovládat v automatickém i poloautomatickém režimu i spouštět závlahový program manuálně podle potřeby.

Přečtěte si pečlivě tento Uživatelský manuál dříve než začnete s programováním a užíváním jednotky.

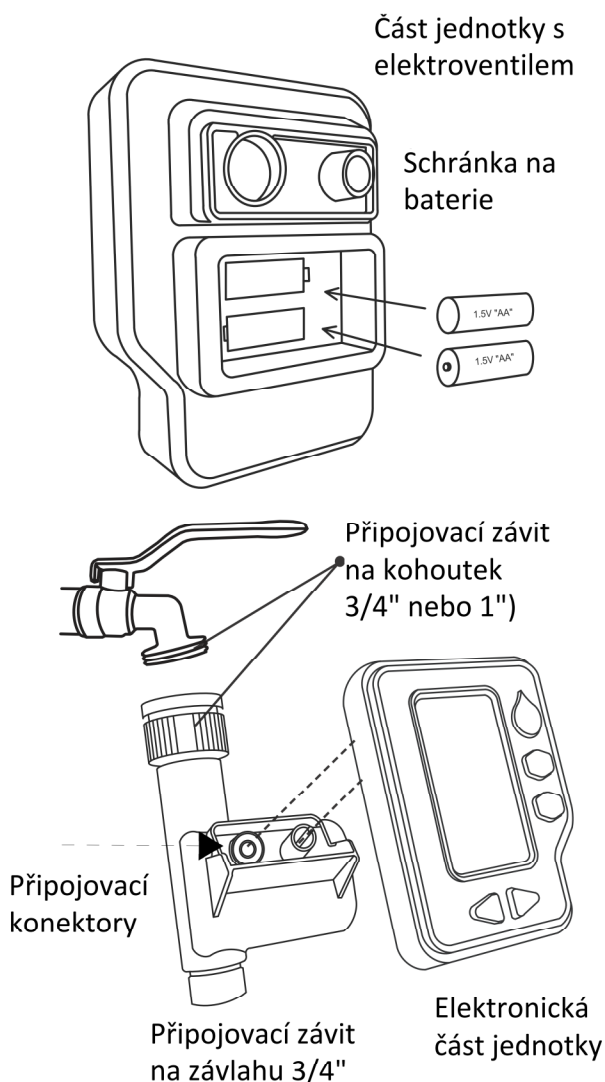

Vložení baterií

Oddělte elektronickou část jednotky od elektroventilu. Otevřete schránku na baterie a vložte 2ks kvalitních tužkových 1,5V baterií typu AA. Ujistěte se, že polarita baterií odpovídá značení v schránce.

Pečlivě schránku uzavřete víčkem, dokonalé a přesné uzavření zabrání oxidaci kontaktů a baterií.

Instalace

Připojte tělo s elektroventilem k závitě zahradního kohoutku (3/4" nebo 1" závit). Podle návodu a požadavků elektronickou část jednotky naprogramujte. Posléze elektronickou část připojte k elektroventilu.

Popis displeje a tlačítek

Displej

- A: Nastavení času
B: Start Time - startovací časy
C: How Long - doba závlahy
D: How Often - frekvence závlahy
E: Následující zavlažování



Tlačítka

1. AUTO OFF - nastavení dat / vypnutí sekce/deaktivace funkcí
2. MANUAL - manuální spuštění závlahy
3. Enter/OK - potvrzení nového nastavení
4. "-" snížení nastavovaných hodnot
5. "+" zvýšení nastavovaných hodnot

NASTAVENÍ JEDNOTKY

NASTAVENÍ AKTUÁLNÍHO ČASU

Otevřete kryt, displej se rozsvítí. Stlačte tlačítko OK, sekce Aktuální čas (Time) začne blikat. Pomocí +/- nastavte požadované hodnoty hodin a stlačte Enter/OK a identicky nastavte minuty. Poté stlačte opět Enter/OK a přesunete se do sekce nastavení Startovacích časů.

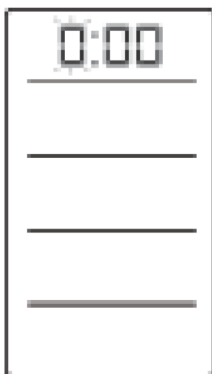

NASTAVENÍ STARTOVACÍHO ČASU

Startovací čas je čas, kdy bude spuštěn nastavený závlahový cyklus. Po nastavení aktuálního času stlačíme OK a tím spustíme režim nastavení Startovacího času. Nastavovaná hodnota vždy bliká a požadované hodnoty pro hodiny/minuty nastavíme pomocí +/- tlačítek.

Po nastavení požadovaných údajů se stlačením Enter/OK přesuneme do režimu nastavení doby zavlažování (How Long = jak dlouho...)

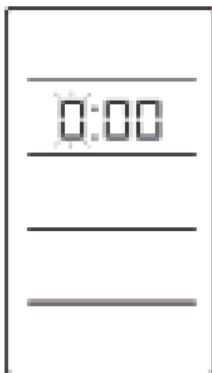

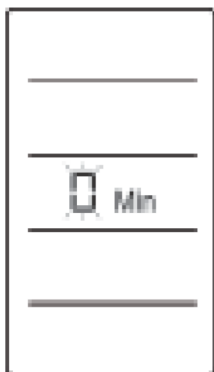
NASTAVENÍ DOBY ZAVLAŽOVÁNÍ (How Long)

Doba zavlažování je doba, po kterou bude spuštěn nastavený závlahový cyklus (tj. doba mezi otevřením a uzavřením elektroventilu jednotky). Po stlačení Enter/OK z předchozího kroku bude blikat pole displeje How Long a pomocí tlačítek +/- nastavte požadovanou hodnotu doby závlahy. Minimální doba závlahy je 1 minuta. Maximální doba zavlažování je 240min. Nastavení potvrďte stlačením Enter/OK a přesunete do sekce nastavení Frekvence závlahy.

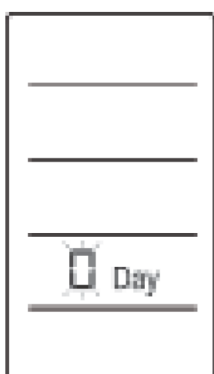
NASTAVENÍ FREKVENCE ZÁVLAHY (How Often)

Frekvence závlahy je interval mezi závlahovým cyklem a mezi cyklem následujícím. Po stlačení Enter/OK z předchozího kroku bude blikat pole displeje How Often pomocí tlačítek +/- nastavte požadovanou hodnotu frekvence závlahy. Maximální frekvence je 6 hodin (tj. 4x denně), minimální je pak 15 dní.

DOPLŇKOVÉ FUNKCE**MANUÁLNÍ SPUŠTĚNÍ ZAVLAŽOVÁNÍ**

Jednotka AMICO+ je vybavena funkcí, která umožňuje spustit manuálně zavlažování bez nutnosti měnit nastavený závlahový program.

Stlače tlačítko MANUAL. Zobrazí se ikona s rukou a přednastavená doba 1 minuta. Pomocí tlačítek +/- nastavte požadovanou dobu závlahy v intervalu 1 až 240min a závlahu spusťte tlačítkem Enter/OK. Závlaha se spustí a objeví se ikona padající kapky. Manuálně spuštěnou závlahu lze vypnout stlačením tlačítka OFF.

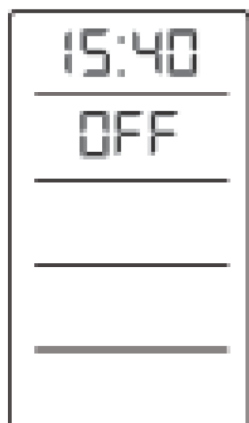
**OFF - VYPNUTÍ JEDNOTKY**

Pro vypnutí jednotky stlače a přidrže tlačítko OFF (po cca 5 vteřin). Pomocí tlačítek +/- přepněte do požadovaného režimu OFF (vypnuto) resp. ON (zapnuto). Přepnutím do OFF dojde k softwarovému odpojení programovacího panelu od elektroventilu.

POZNÁMKY

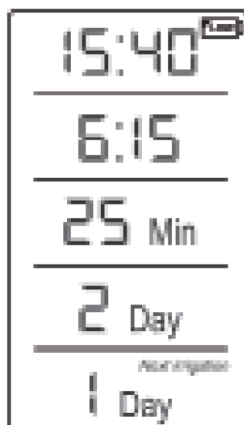

NÍZKÝ STAV BATERIE (LOW BATTERY)

Ikona vpravo nahoře indikuje nízký stav baterie. Pokud se zobrazí, vyměňte obě baterie. Jednotka AMICO+ je vybavena funkcí, která zachová nastavená data programu, nicméně nastavení času je nutno při výměně baterie znovu nastavit.

PŘED NASTAVENÍM JEDNOTKY SPUSŤTE ZÁVLAHU V MANUÁLNÍM REŽIMU. VYZKOUŠÍTE TAK FUNKCI CELÉHO ZAVLAŽOVACÍHO SYSTÉMU, TĚSNOST ROZVODŮ/HADICOVÝCH SPOJEK A TAKÉ PROVĚŘÍTE FUNKCI ELEKTROVENTILU JEDNOTKY.

Nevystavujte jednotku mrazu.

Baterie vždy vyměňte obě najednou.

Schránku na baterie udržujte v čistotě.

Pro zimní období resp. při teplotách pod +2°C obě části jednotky (elektronický panel i část s elektroventilem demontujte a uložte v teplém a suchém prostředí.

Jednotka je určena do venkovní prostředí.

Jednotka nesmí být trvale ponořena, neinstalujte do podzemních šachtic, kde se nelze vyvarovat nebezpečí zaplavení šachty vodou.

V průběhu zavlažování neodpojujte elektronický panel od elektroventilu, elektroventil poté nezavře.

Automatické spuštění je možné pouze s elektronickým panelem připojeným k elektroventilu.

Počet výstupů 1 (pro AMICO+), resp. 2 (pro AMICO+2)

Napájení: 2x 1,5V alkalické AA baterie

Podsvícený LCD displej s automatickou funkcí zhasnutí

Odpojitelný programovací elektronický panel

Vstupní závit (3/4" resp. 1") (redukce součástí dodávky)

Materiál těla ABS

Ochranný průhledný kryt s elektronickou funkcí rozsvícení displeje

Maximální provozní tlak: 6,0 barů

Maximální provozní průtok: 40 litrů za minutu

Doba zavlažování: 1min - 240min

Frekvence závlahy: od 1 startu za 15dní až po 4 starty denně

Elektrický membránový ventil



ITTEC, s.r.o.
AOS Modletice 106
251 01 Říčany u Prahy

www.ittec.cz
+420 323 616 222